

**Légende**

- Position éolienne
- Position postes de livraison (PL1/PL2/PL3)
- Liaisons inter-éoliennes PL1
- Liaisons inter-éoliennes PL2
- Liaisons inter-éoliennes PL3

<p>MAITRE D'OUVRAGE :</p> <p>ELICIO FRANCE BOULEVARD RICHARD LENOIR 30 75011 PARIS www.elicio.be</p>	<p>ARCHITECTE :</p> <p>ASTECA S.A.S. ECOPARC - OCEANIS - Bâtiment 1B 35, rue Haroun Tazieff 54 320 MAXEVILLE Tél. 03 83 54 04 69 - Fax 03 83 28 51 45</p>
<p><b>PROJET EOLIEN DE LA CRAYERE</b> Communes de FAUX-FRESNAY et COURCEMAIN</p>	
<p><b>DAPO 01</b></p>	
<p>SITUATION 1/25 000°</p>	
<p>Janvier 2018</p>	

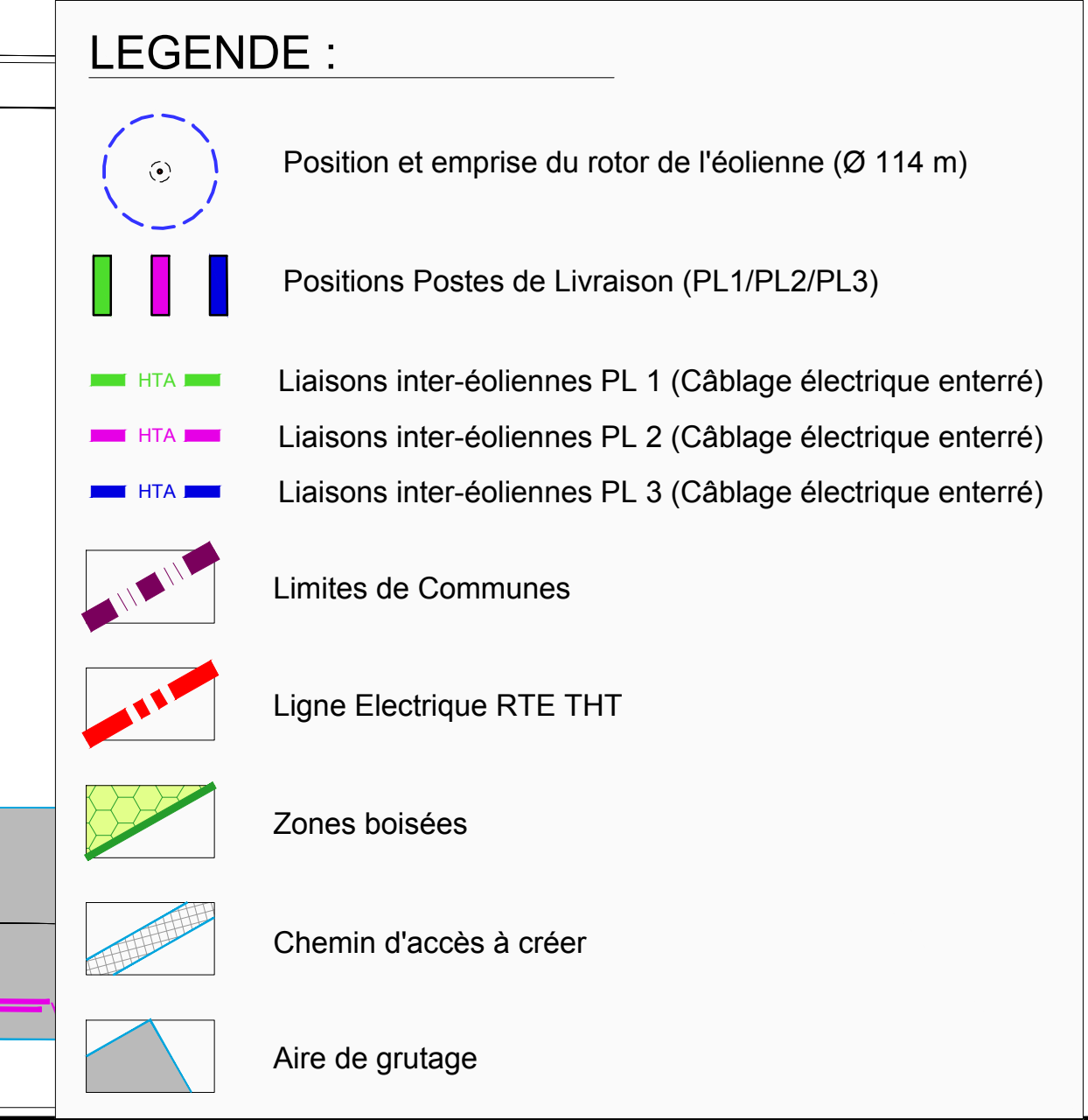
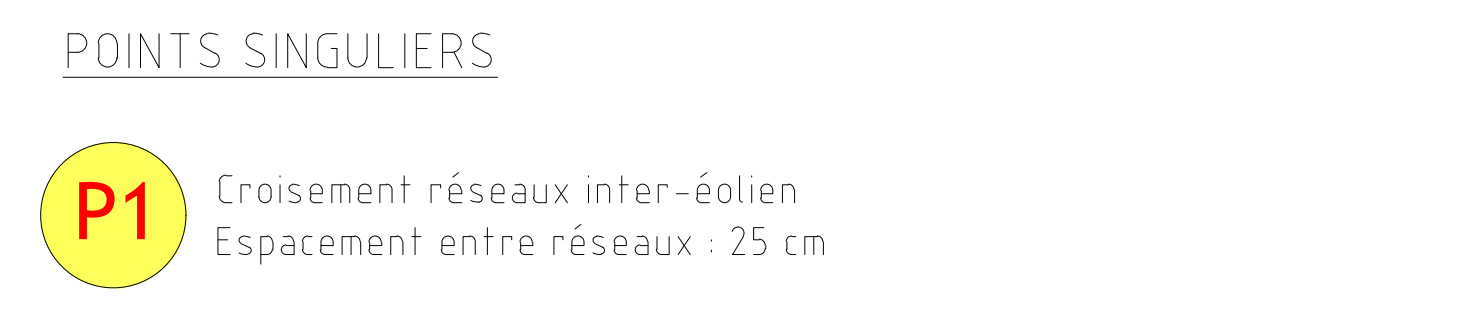
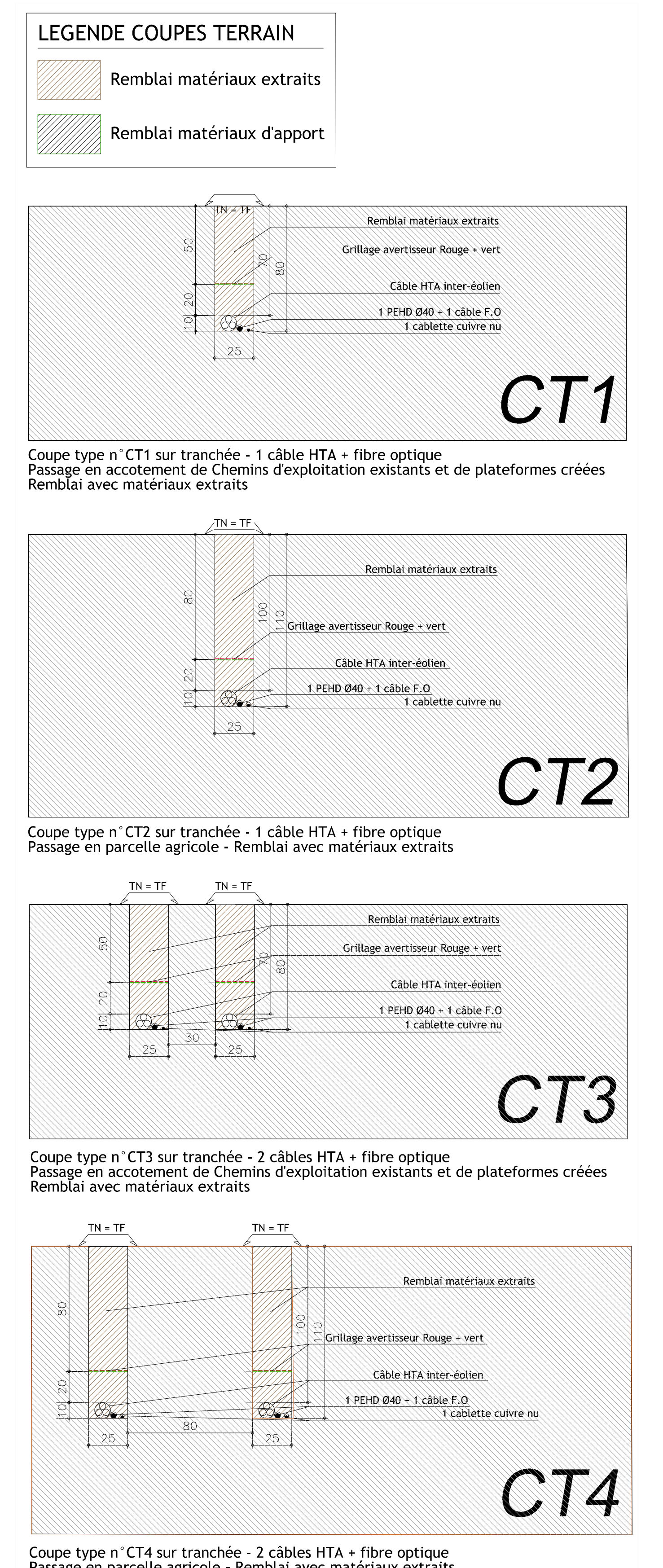
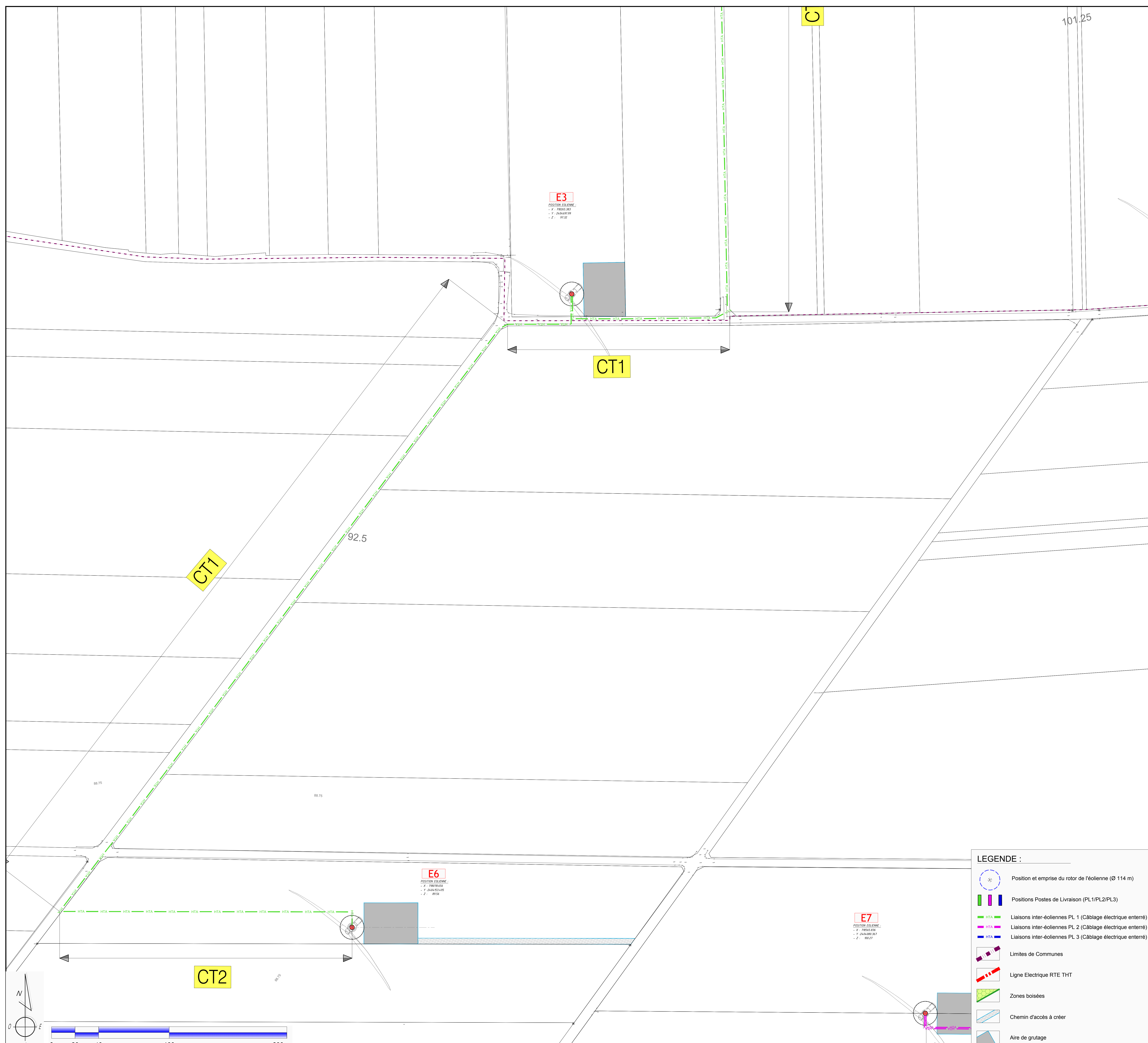

**PROJET EOLIEN DE LA CRAYERE**  
Communes de COURCEMAIN et FAUX-FRESNAY

**Maitre d'Ouvrage**  
ELICIO FRANCE  
BOULEVARD PROHARD LENOIR 30  
70111 FAUX-FRESNAY  
www.elicio.fr

**Maitre d'Ouvrage**  
ASTECA S.A.S.  
20 Rue Marcel Tardif - Zone Espace - Bâville 18  
60200 MANVILLE  
Tel : 03 57 54 04 93 - Fax : 03 57 20 51 45

**Liaisons HTA ( 1/5 )** **DAPO**  
02

Echelle : 1/1 000<sup>e</sup> Première diffusion : 2018 01 29

ELICIO-DAU vers DA-EU-29 01 2018.dwg

**Dossier N° : 2018-01**

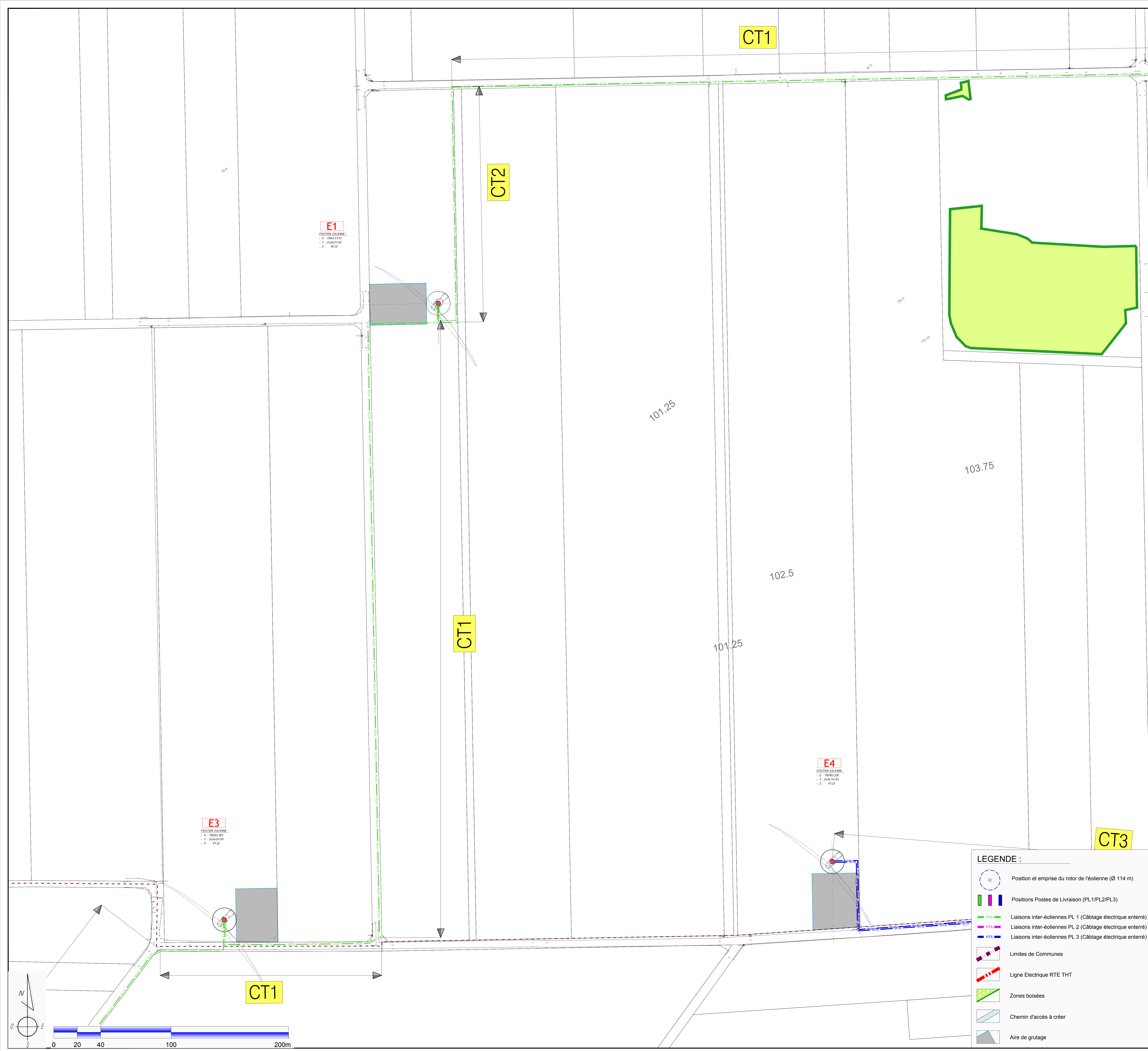

**LEGENDE COUPES TERRAIN**

- Remblai matériaux extraits
- Remblai matériaux d'apport

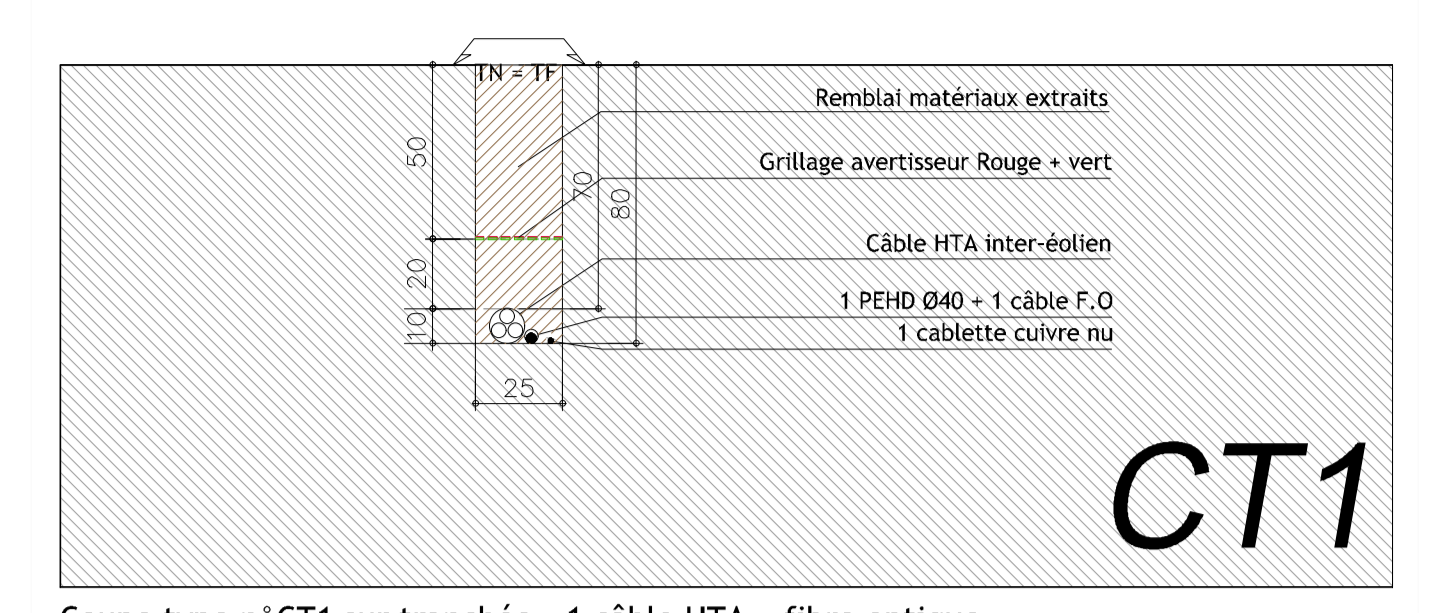

Coupe type n° CT1 sur tranchée - 1 câble HTA + fibre optique  
Passage en accotement de Chemins d'exploitation existants et de plateformes créées  
Remblai avec matériaux extraits

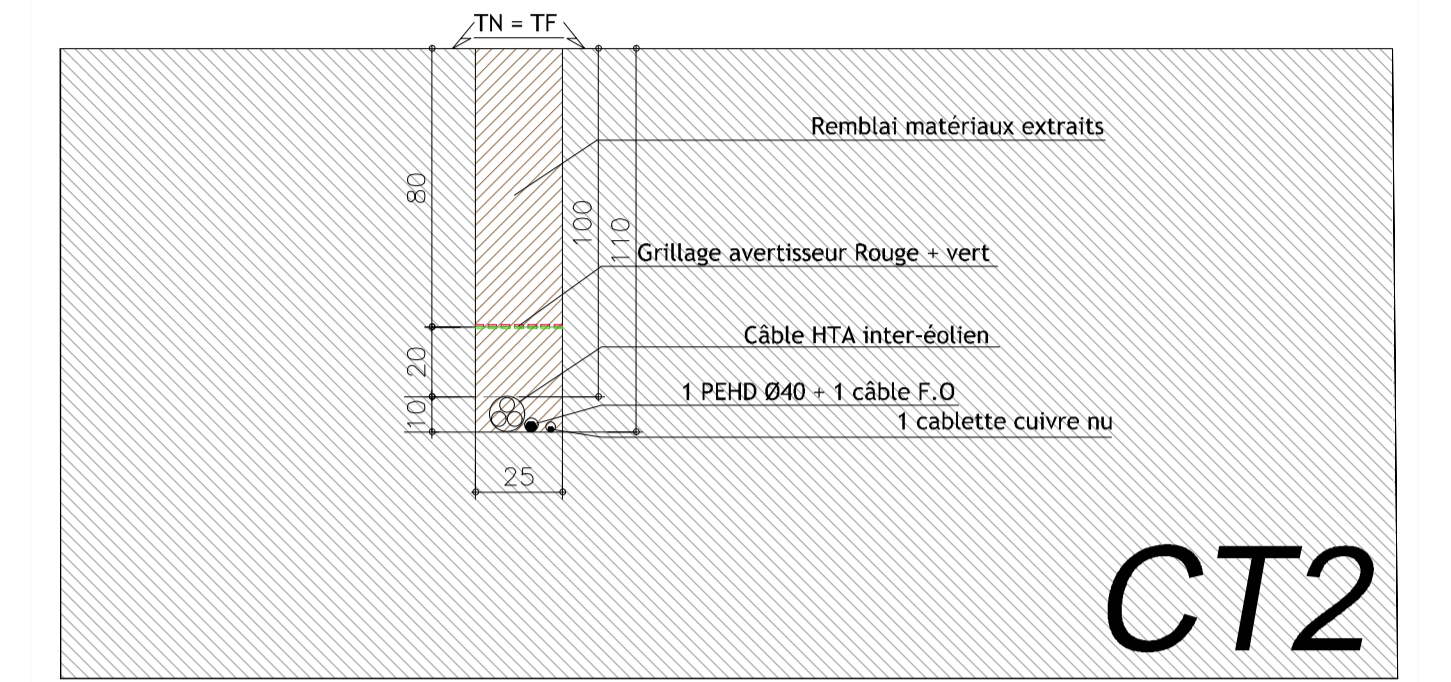

Coupe type n° CT2 sur tranchée - 1 câble HTA + fibre optique  
Passage en parcelle agricole - Remblai avec matériaux extraits

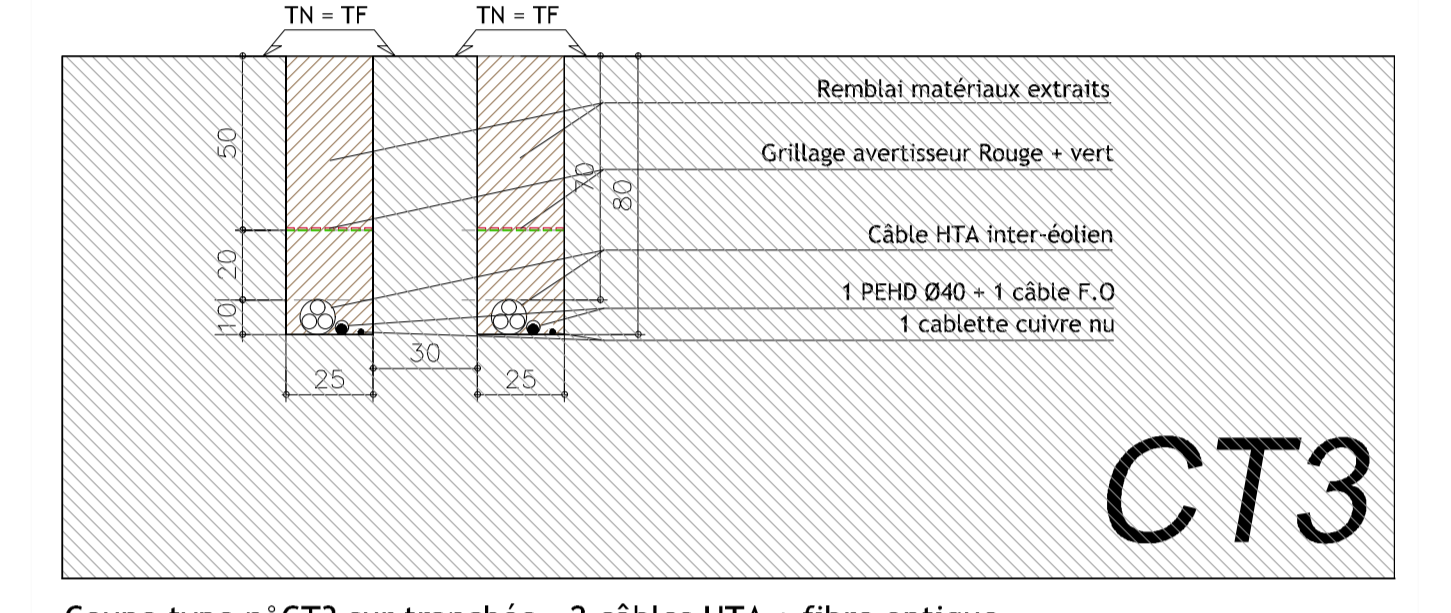

Coupe type n° CT3 sur tranchée - 2 câbles HTA + fibre optique  
Passage en accotement de Chemins d'exploitation existants et de plateformes créées  
Remblai avec matériaux extraits

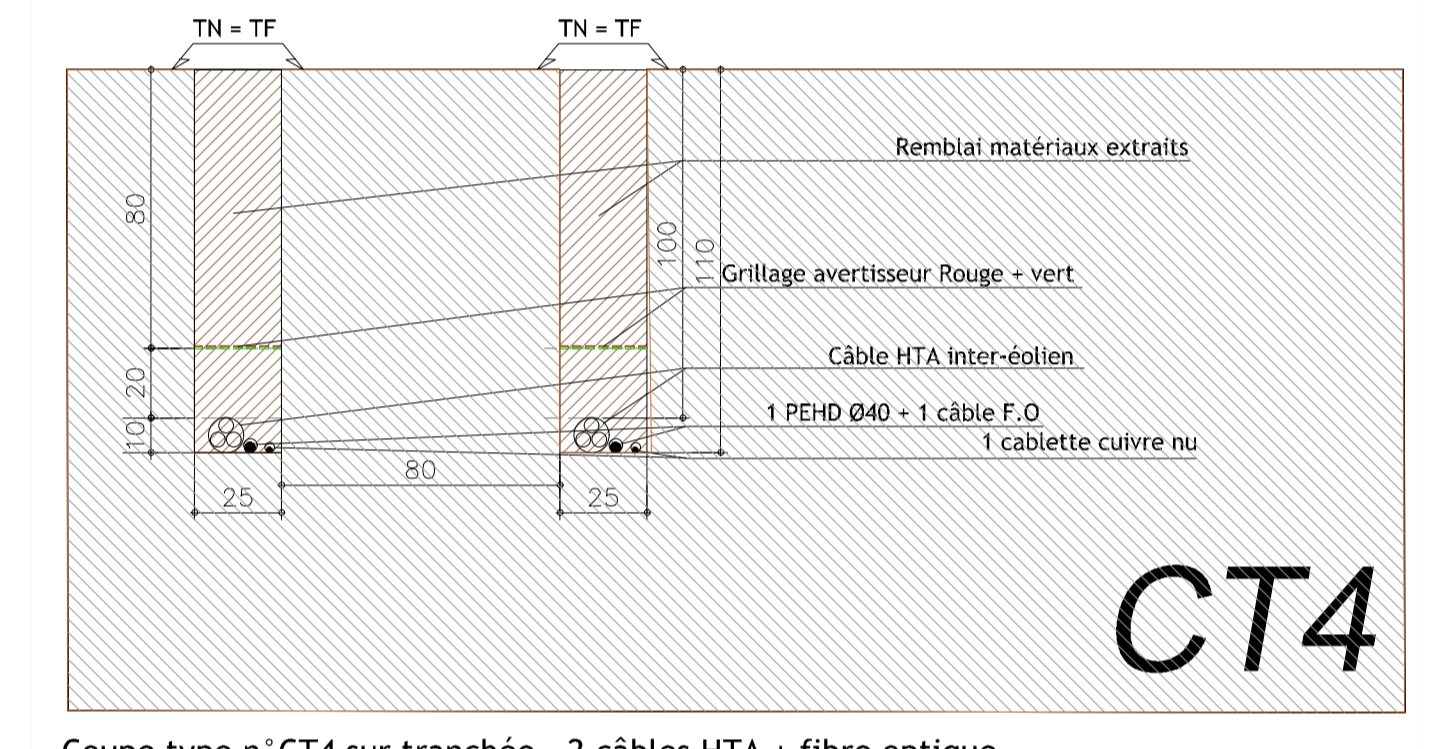

Coupe type n° CT4 sur tranchée - 2 câbles HTA + fibre optique  
Passage en parcelle agricole - Remblai avec matériaux extraits

**POINTS SINGULIERS**

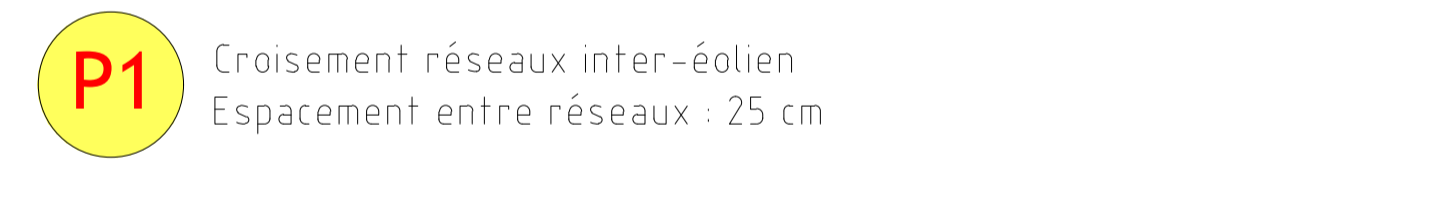

**LEGENDE :**

- Position et emprise du rotor de l'éolienne (Ø 114 m)
- Positions Postes de Livraison (PL1/PL2/PL3)
- Liaisons inter-éoliennes PL 1 (Câblage électrique enterré)
- Liaisons inter-éoliennes PL 2 (Câblage électrique enterré)
- Liaisons inter-éoliennes PL 3 (Câblage électrique enterré)
- Limites de Communes
- Ligne Electrique RTE THT
- Zones boisées
- Chemin d'accès à créer
- Aire de grutage

**PROJET EOLIEN DE LA CRAYERE**  
Communes de COURCEMAIN et FAUX-FRESNAY

**Maitre d'Ouvrage**  
ELICO FRANCE  
RUE DE LA CRAYERE 10000 LEZOUX 20  
30011 PARIS  
www.elico.fr



<b>Liaisons HTA (2/5)</b>		<b>DAPO</b>
Echelle : 1/1 000 <sup>e</sup>		03
Première diffusion : 2018 01 29		

Indice	Commentaires	Date	Signature	Vérifié

**Maitre d'Ouvrage**  
ATECA S.A.S.  
20 Rue Fauriol - 74000 - Zone Industrielle - Bâtiment 18  
10020 - MERVILLE  
Tel : 03 83 54 64 69 - Fax : 03 83 29 81 43



ELICO-DAU vers DAEU-29 01 2018.dwg

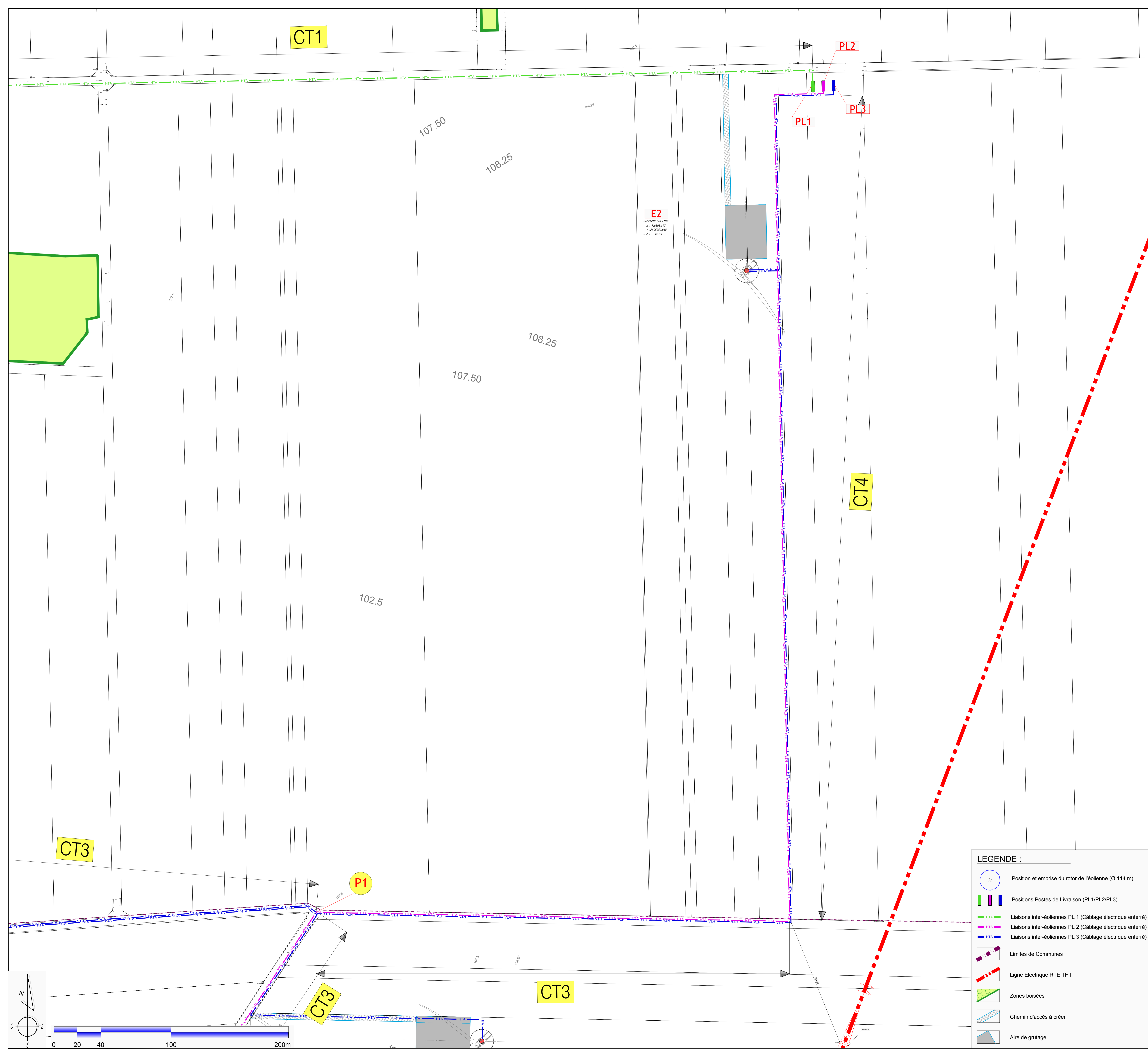

CT1

PL2

PL1

PL3

E2

CT4

CT3

P1

CT3

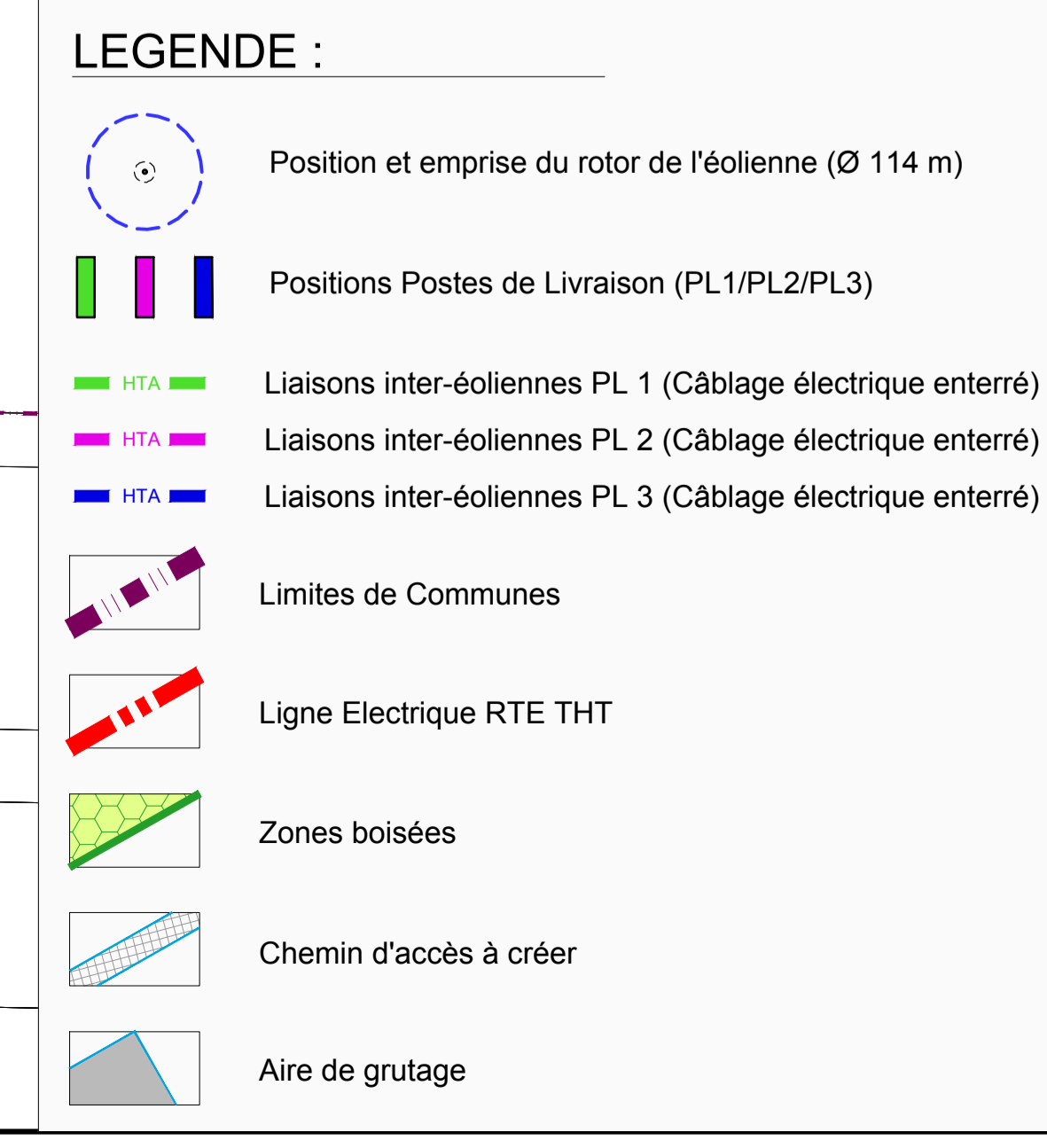
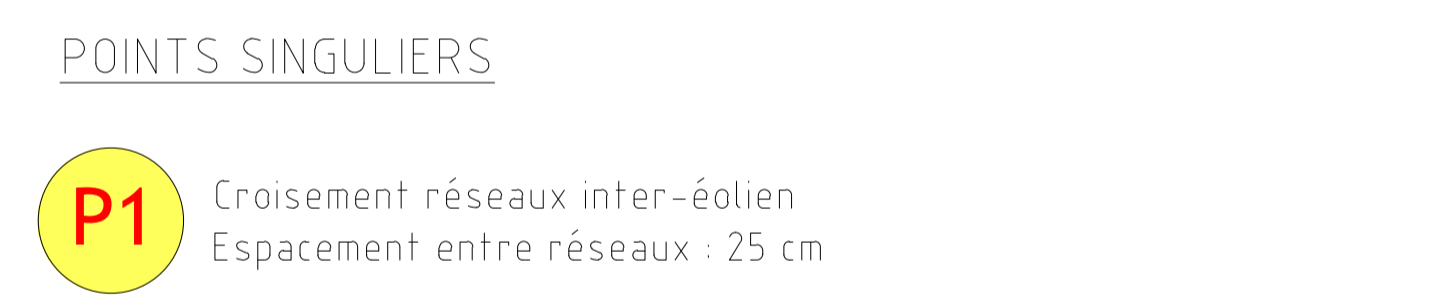
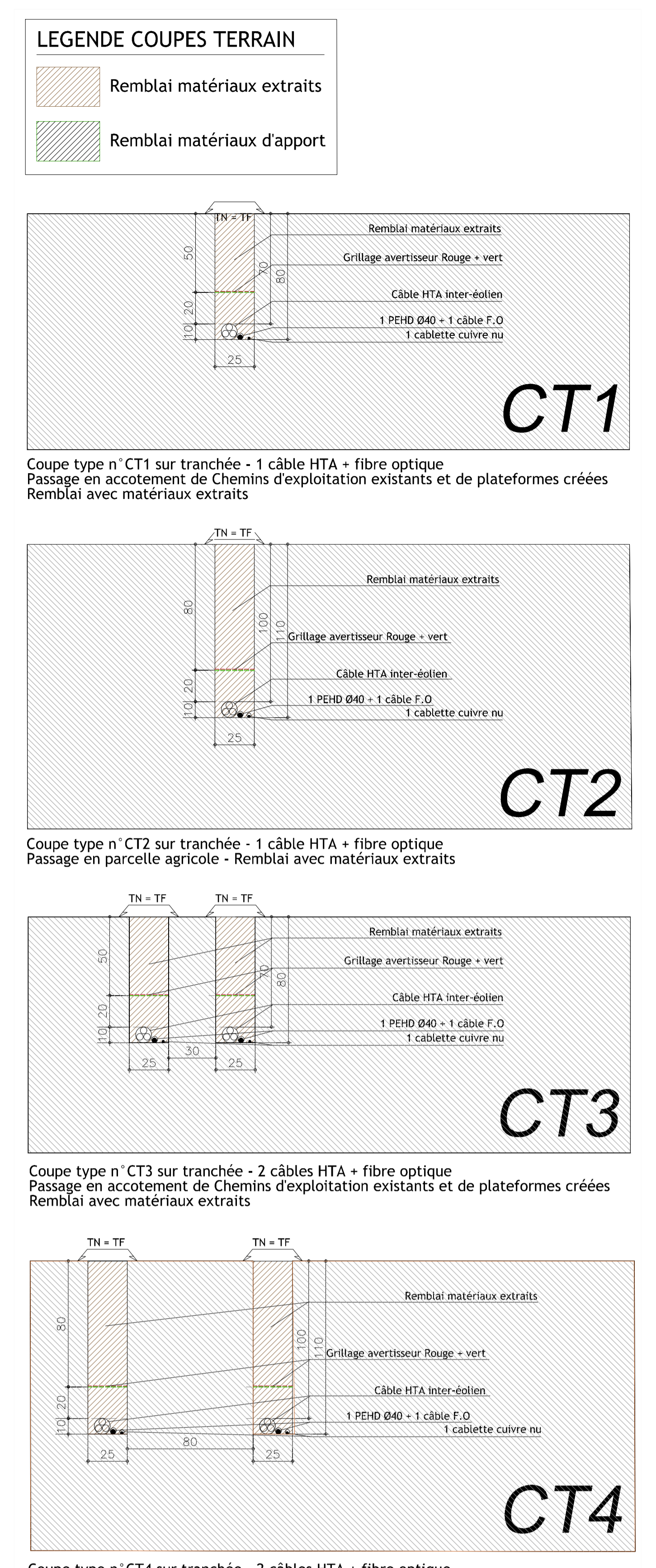

**PROJET EOLIEN DE LA CRAYERE**  
Communes de COURCEMAIN et FAUX-FRESNAY

Maitre d'Ouvrage  
ELIICO FRANCE  
BOULEVARD MARSHAL LEWAUD 30  
33011 PARIS  
www.eliico.fr

**Liaisons HTA (3/5)**

DAPO  
04

Echelle : 1/1 000<sup>e</sup> Première diffusion : 2018 01 29

ELIICO-DAU vers DAEU-29 01 2018.dwg

Maitre d'Ouvrage  
ATECA S.A.S.  
20 Rue Fauriol - Tassin - Zone Essore - 63000 Lempdes  
Tel : 03 83 54 54 69 - Fax : 03 83 29 81 45

**Ateca**

Dossier N° : 2018-01

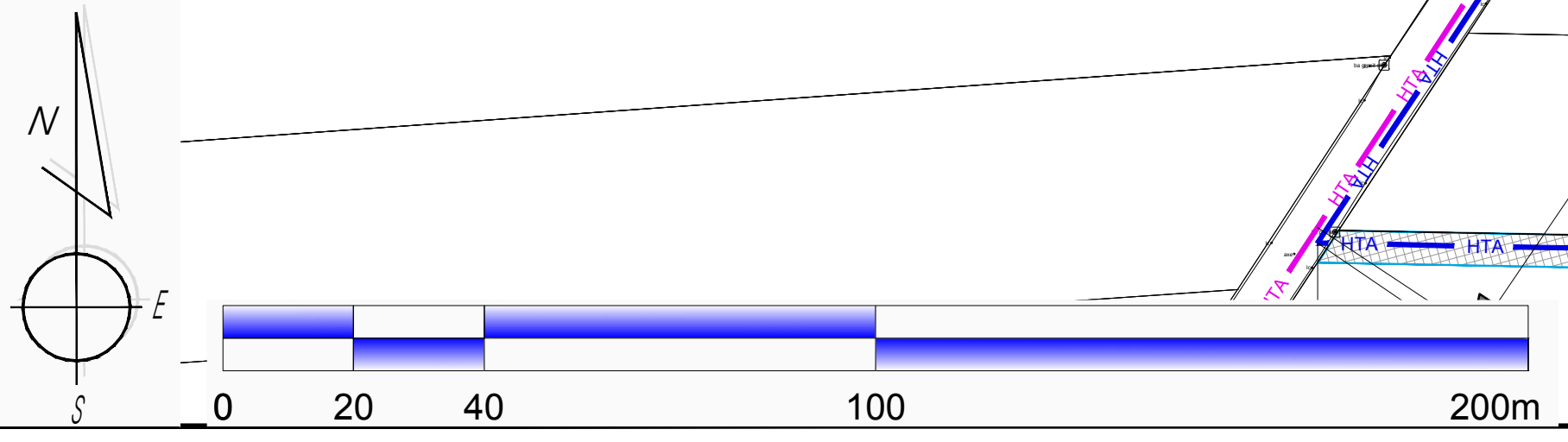

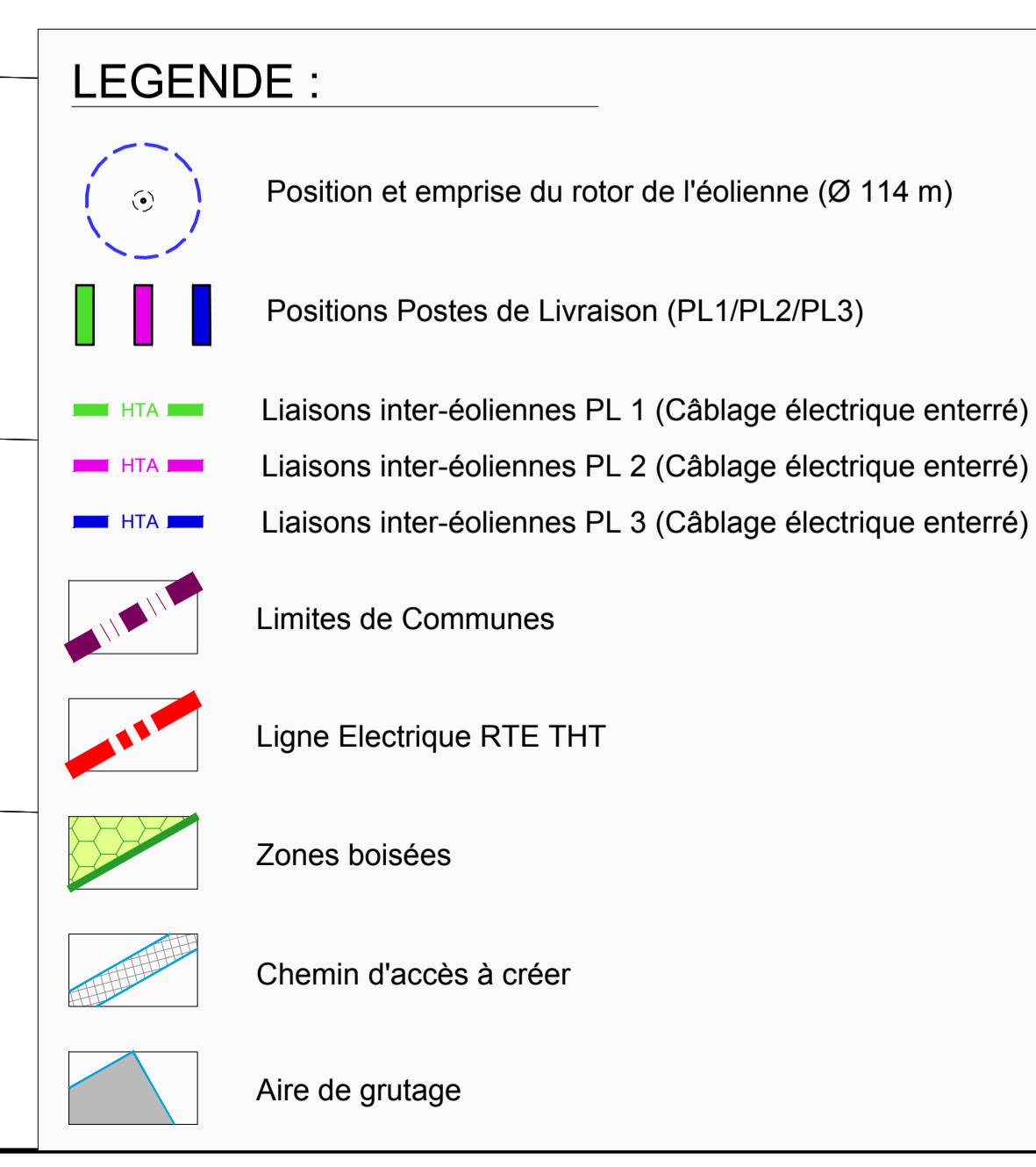
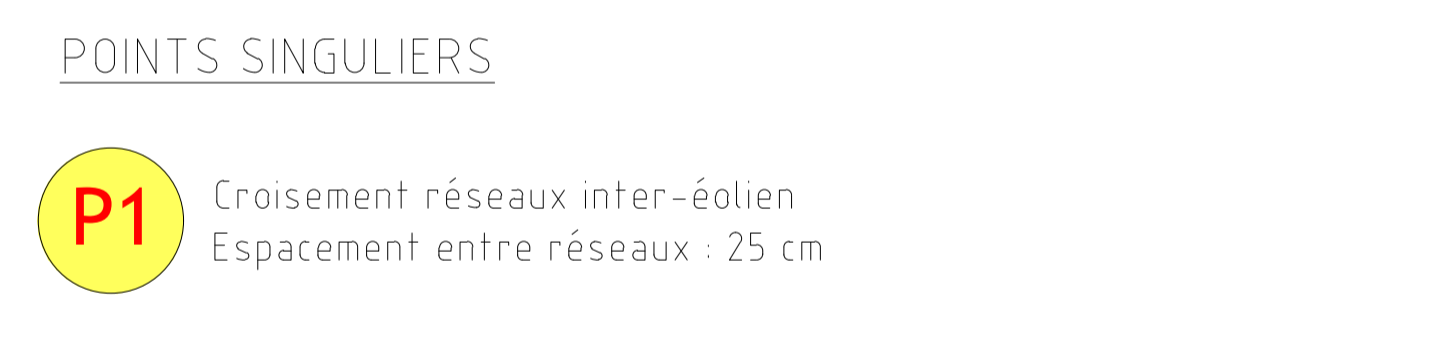
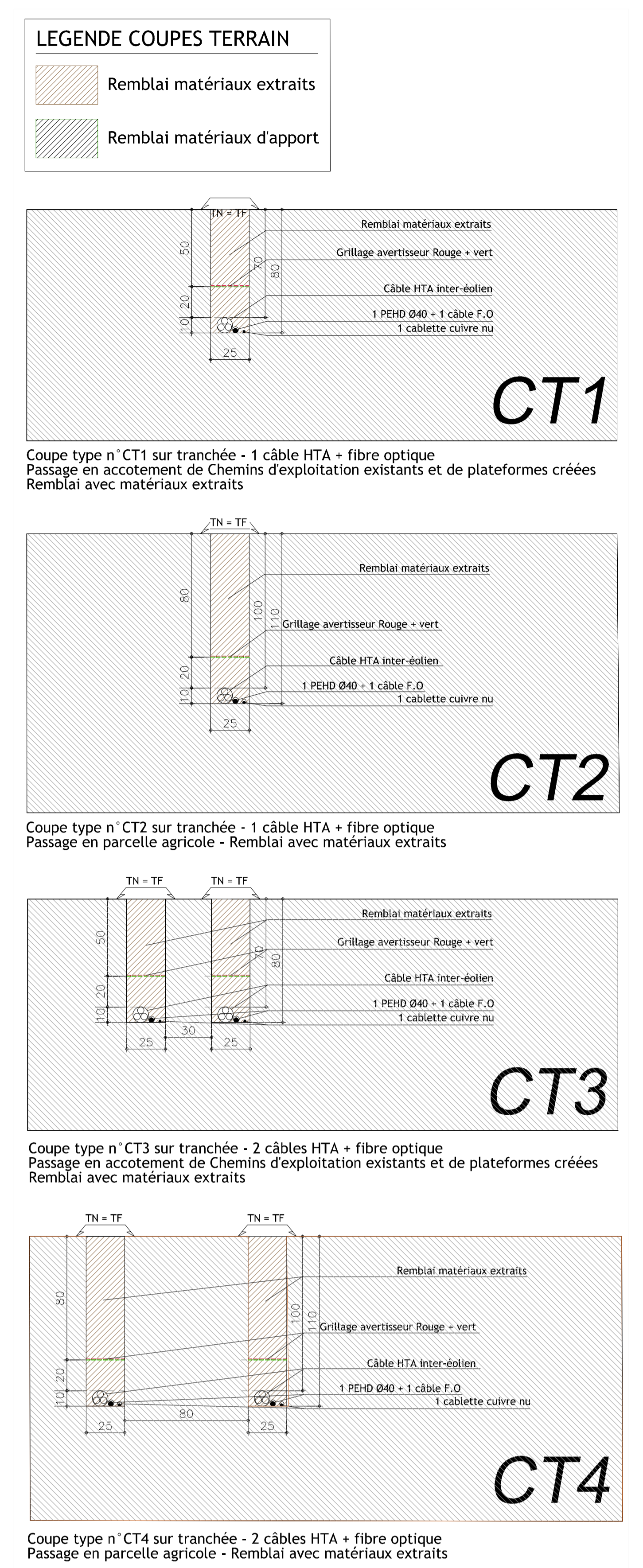
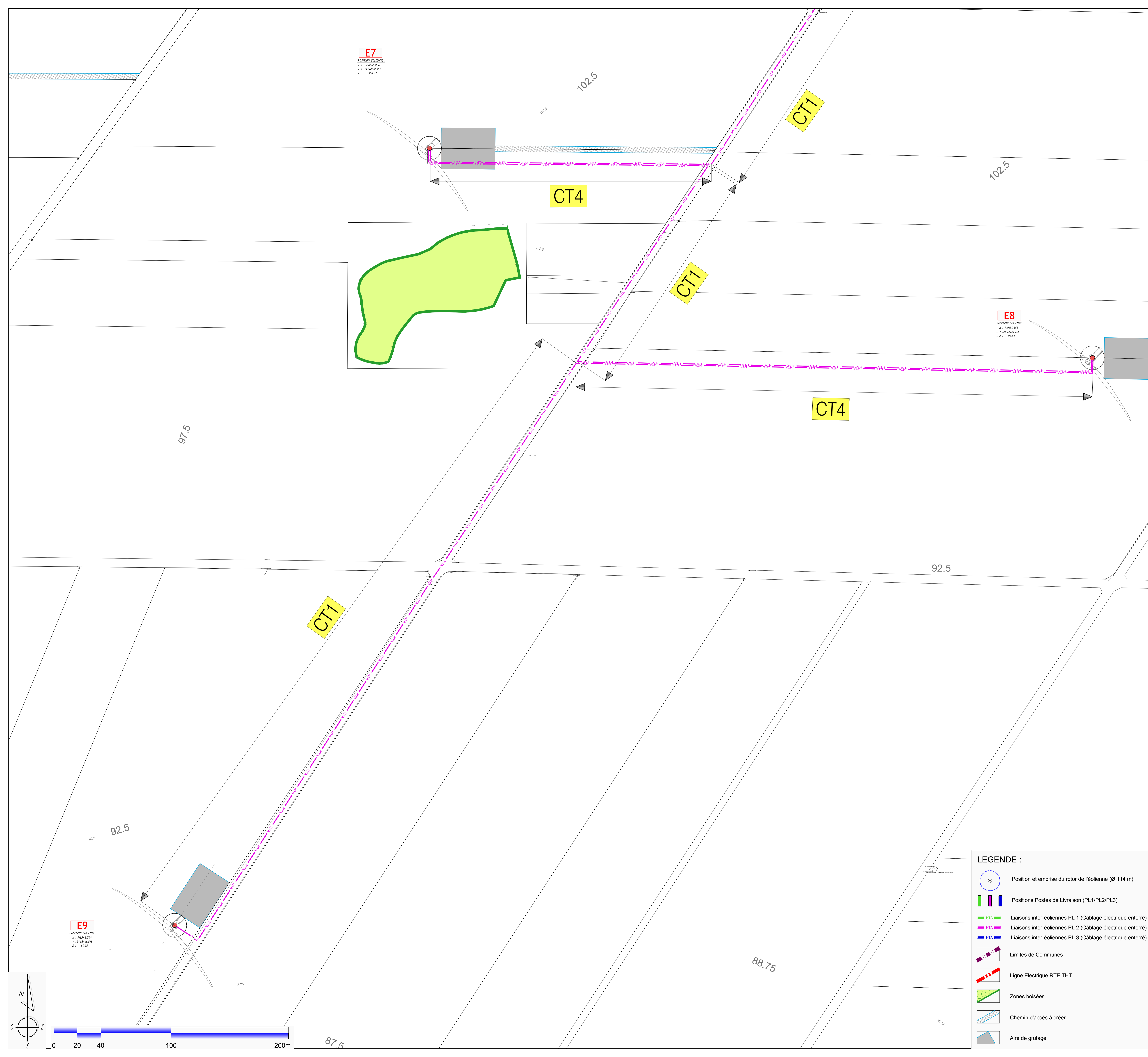

## PROJET EOLIEN DE LA CRAYERE

Communes de COURCEMAIN et FAUX-FRESNAY

Maitre d'Ouvrage  
ELICO FRANCE  
BOULEVARD RICHARD LENOIR 30  
92011 PARIS  
www.elico.fr

**Liaisons HTA (4/5)**

Echelle : 1/1 000<sup>e</sup> Première diffusion : 2018 01 29

DAPO  
05

ELICO/DAU vers DAEU-2018-01-2018.dwg

Maitre d'Ouvrage  
ATECA S.A.S.  
20 Rue Fauriol - Tassin - Zone Essore - 63000 - 18  
4020 - MONTVILLE  
Tel : 03 83 54 64 69 - Fax : 03 83 29 61 43

**Ateca**

Dossier N° : 2018-01

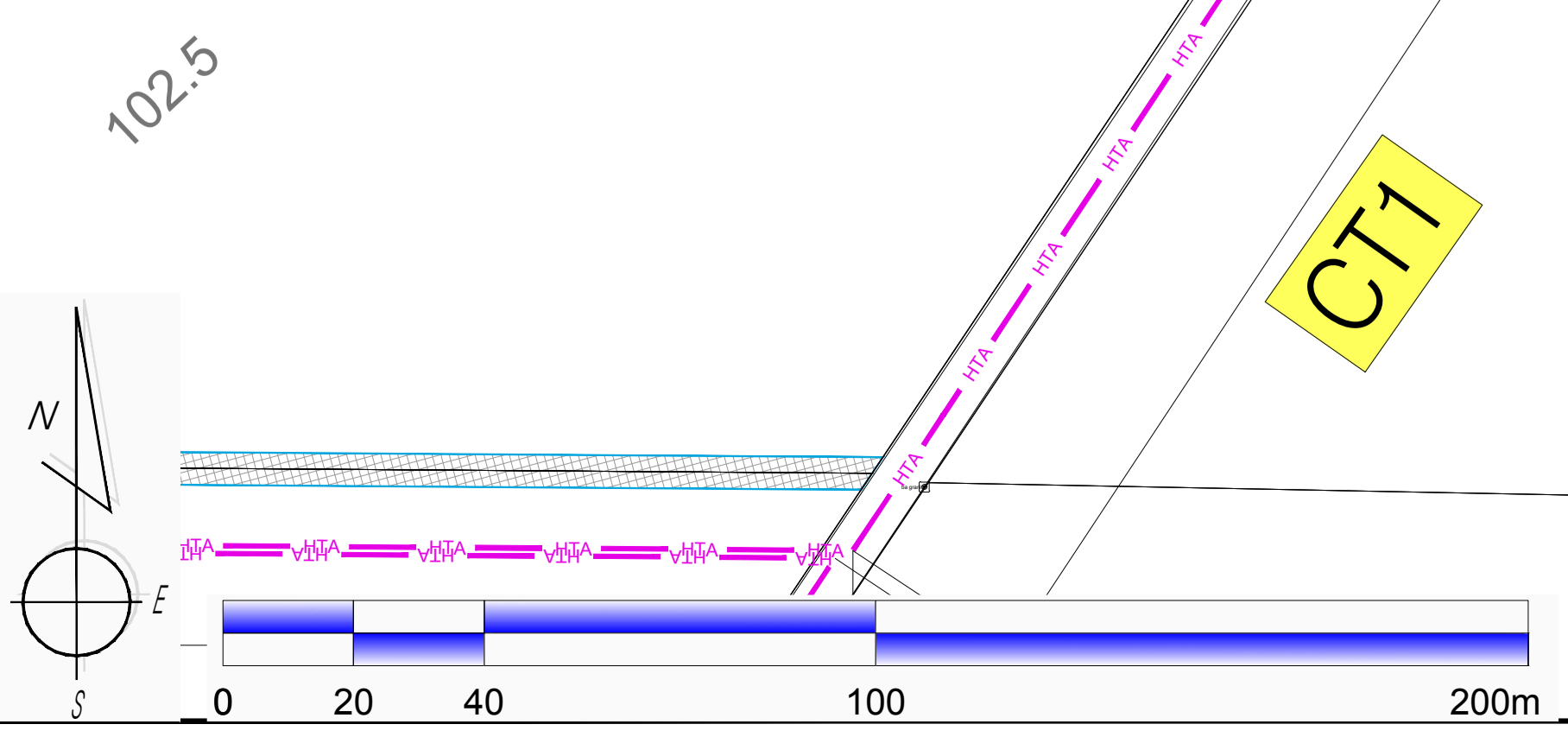
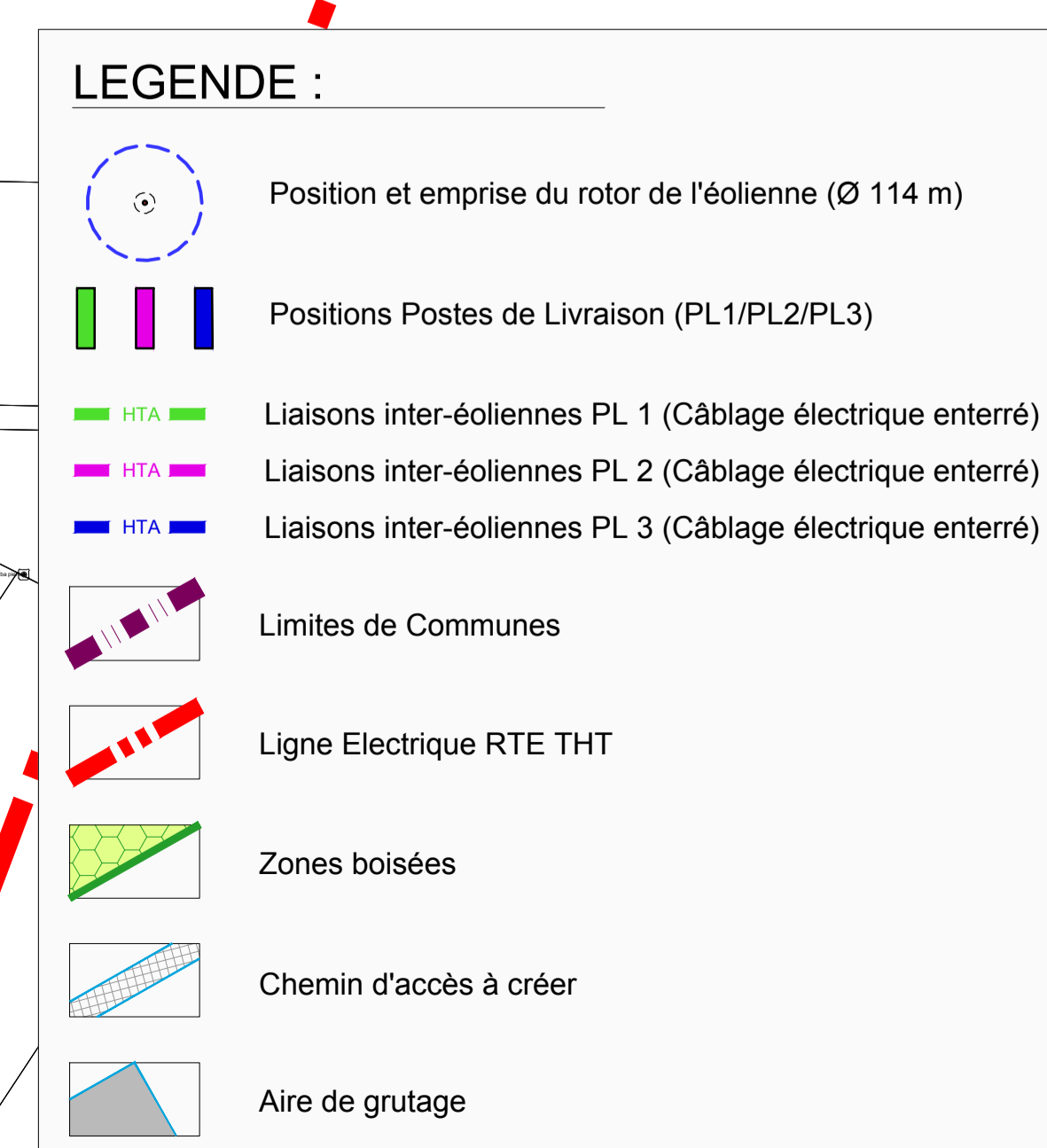
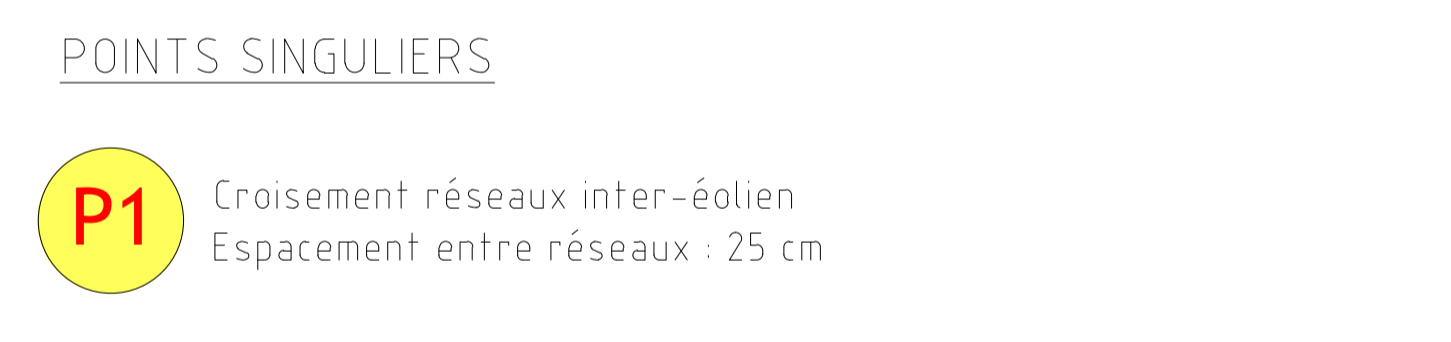
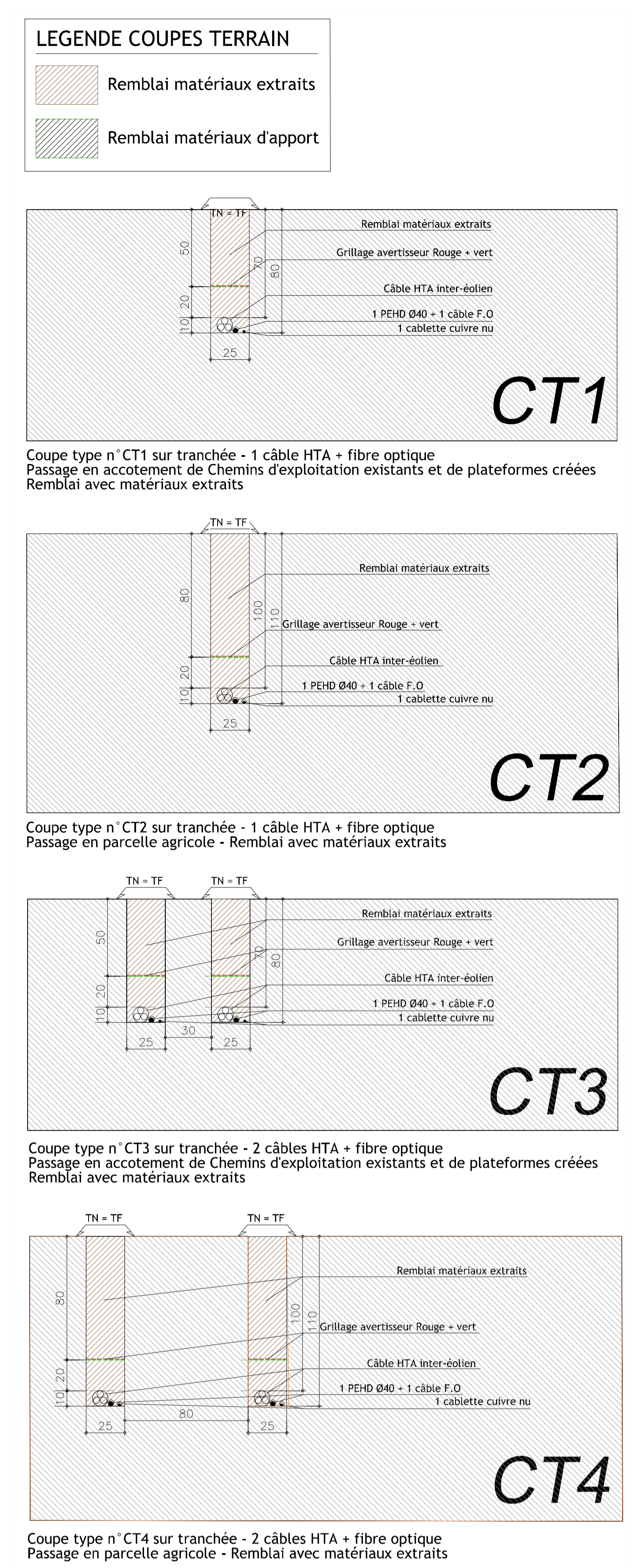
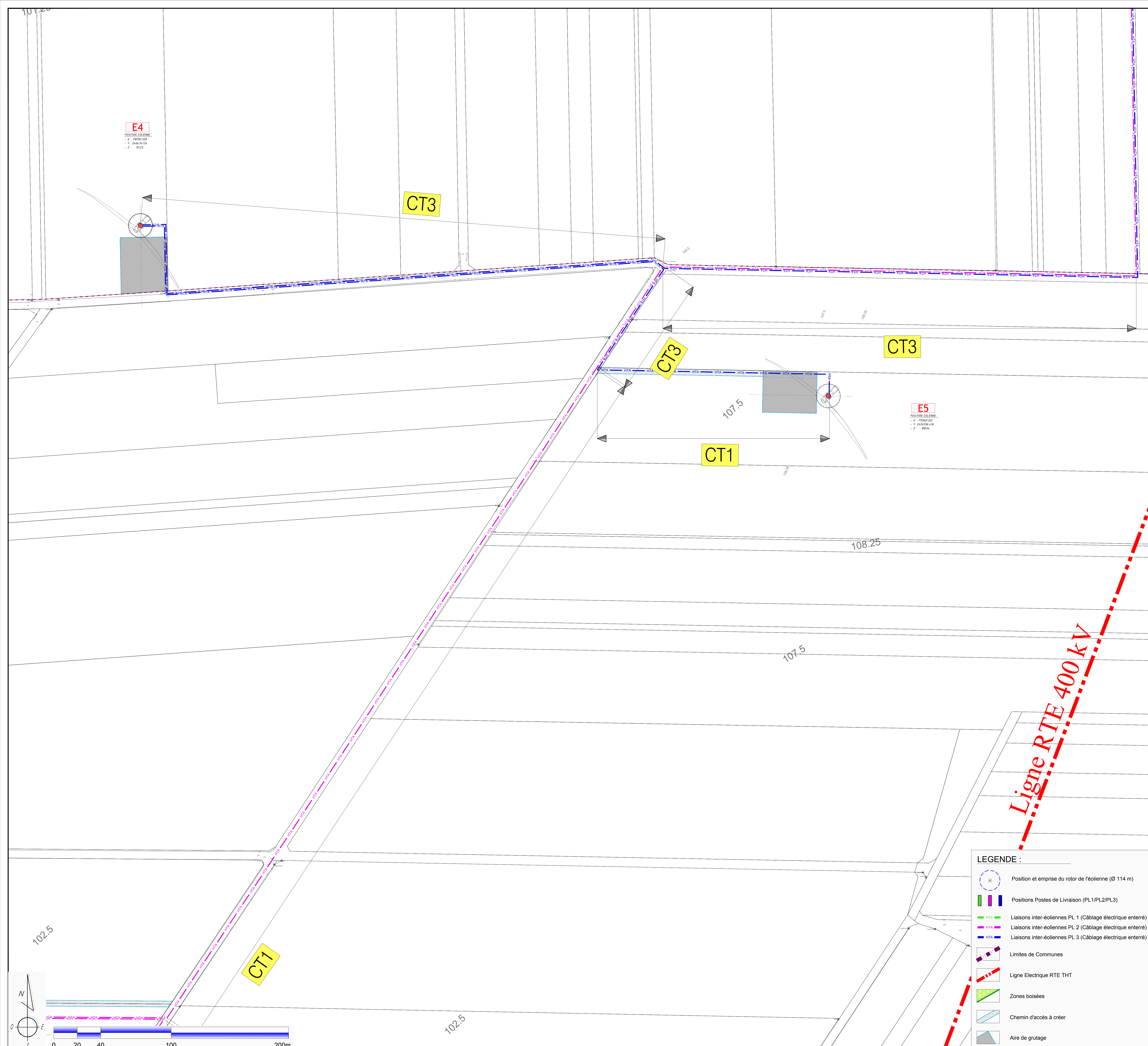

**Ligne RTE 400 kV**

**PROJET EOLIEN DE LA CRAYERE**  
Communes de COURCEMAIN et FAUX-FRESNAY

Maitre d'Ouvrage  
ELIICO FRANCE  
RUE DE LA CRAYERE - ZONE INDUSTRIELLE  
35011 FAUX-FRESNAY  
www.eliico.fr

**Liaisons HTA (5/5)**

Echelle : 1/1 000<sup>e</sup> Première diffusion : 2018 01 29

DAPO  
06

ELIICO-DAU vers DAEU-2018 01 2018.dwg

Maitre d'Oeuvre  
ATECA S.A.S.  
20 Rue Fauriol - 3ème - Zone Industrielle - 85000 La Roche-sur-Yon  
Tél : 02 51 54 54 69 - Fax : 02 51 54 54 43

**Ateca**

Dossier N° : 2018-01

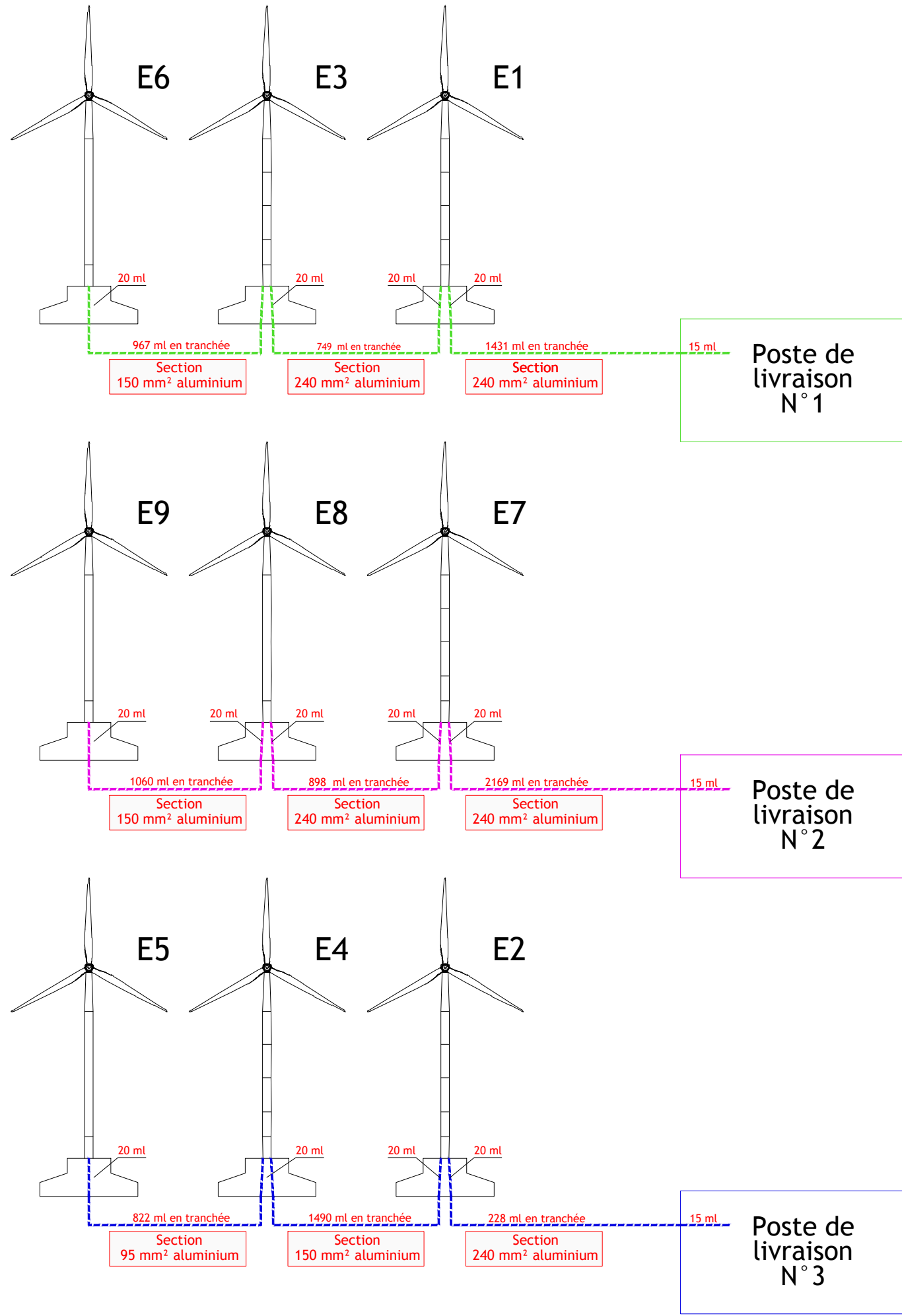

MAITRE D'OUVRAGE :  
 ELICIO FRANCE  
 BOULEVARD RICHARD LENOIR 30  
 75011 PARIS  
 www.elicio.be



PROJET EOLIEN DE LA CRAYERE  
 Communes de FAUX-FRESNAY et COURCEMAIN

DAPO  
 07

ARCHITECTE :  
 ASTECA S.A.S.  
 ECOPARC - OCEANIS - Bâtiment 1B  
 35, rue Haroun Tazieff  
 54 320 MAXEVILLE  
 Tél. 03.83.54.04.69 - Fax. 03.83.28.51.45



SCHEMA UNIFILAIRE (PL1 / PL2 / PL3)  
 sans échelle

Janvier 2018